

**Kiturami**  
Газовый котел  
TWIN ALPHA





## Газовый котел TWIN ALPHA (α)

Котел объединяет в себе возможность мгновенного нагрева и тепловой бак, вмещающий большое количество горячей воды (резервуар для хранения горячей воды).

**Отличный термический КПД 83,8% в системах отопления и 84% в горячей воде!**

Мы показываем улучшенную скорость горячего водоснабжения и прочность, благодаря возможности сохранения большого количества горячей воды.

### Функции, превосходящие своими показателями западные котлы мгновенного нагрева

#### ■ Расход газа контролируется пропорционально.

Поскольку потребление газа пропорционально контролируется, благодаря подсоединению к котлу пропорционально контролируемого типа газового клапана, поэтому экономическое бремя потребителей расходов на газ сокращено за счет сведения к минимуму уровня газа, которое тратится впустую.

#### ■ Экономичный расход энергии - Экономическая эффективность повышается за счет сведения к минимуму потребления электроэнергии, так как во время ожидания расходуется только 1Вт

#### ■ Теплообменник высокой производительности, изготовлен из чистой меди, а также используется алюминий, поэтому он обладает максимальной эффективностью и более продолжительным сроком службы.

Теплообменник прослужит дольше, и эффективность медного теплообменника намного выше, т.к. теплообменник с антикоррозийным алюминием подсоединяется к частям с низкой температурой, чтобы предотвратить коррозию при низкой температуре во время явлений, подобных позеленению и отбеливанию, которые можно встретить в медных теплообменниках мгновенной теплопроводности Запада.

► Эффективность западных типов мгновенного нагрева может упасть до 25% при использовании их в течение долгого времени.

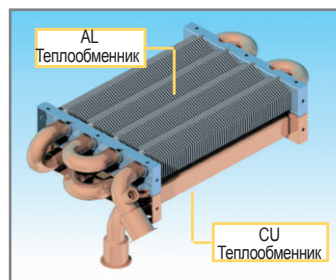

Теплообменник TWIN ALPHA

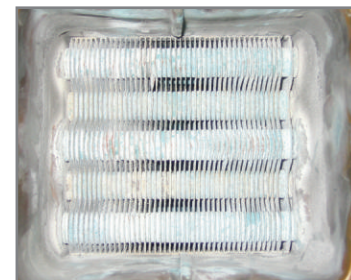

Более 2-х лет используется западными теплообменниками

## Устойчивая температура схватывания горячей воды и более повышенная скорость горячего водоснабжения

Благодаря применению устойчивой и оптимальной системы установления температуры, во время использования горячей воды, она сохраняется в резервуаре и поступает самопроизвольно. (Применяется датчик течения, температура может быть установлена на 1°C в диапазоне 35~60°C)

## Котел с превосходной возможностью мгновенного нагрева

Данный котел обеспечивает большие объемы горячей воды за счет плавно протекающего горения, т.е. большого объема горячей воды в баке и возможностью мгновенного нагрева.

## Самый передовой котел, обеспечивающий безопасность и еще раз безопасность

Так же как безопасность и ценность машины определяется, установлены ли там воздушные подушки безопасности или нет, так и в котлах определяется, установлены ли в нем сейсмографы и датчики утечки газа или нет. Когда все думали, что нагревание и горячая вода – это все, что требуется в котле, Kiturami начал устанавливать сейсмографы и датчики утечки газа еще 20 лет назад.

Это потому, что мы верим, что котлы должны быть безопасны при любых обстоятельствах. Если технологии Kiturami должны были быть построены ни на чем, кроме необоснованных тревог, то мы бы не хотели, чтобы наша продукция распространялась среди наших клиентов ради их безопасности.

## Сравнительная таблица производительности горячей воды

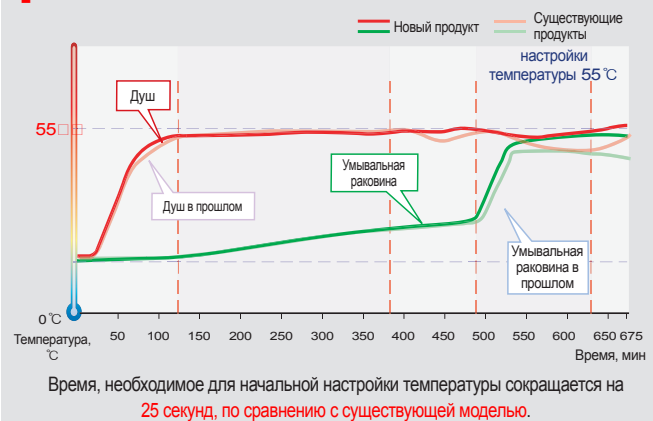

### Детектор утечки газа (патент № 157199)

Поскольку в котел устанавливается детектор утечки газа, имеющий мировой патент, котел перестает работать, если происходит утечка био газа или газообразных отходов (газ сгорания). Путем намеренного выпуска вытекающего газа наружу, регулятор температуры, установленного в помещении, сообщает об утечке газа.



### Сейсмограф (полезная модель № 388579)

Если котел отсоединяется из-за землетрясения или вибрации, работа котла автоматически прекращается, чтобы предотвратить вторичные повреждения.



## Котел, основанный на новых высоких технологиях

### Высокая производительность однофазного электродвигателя постоянного тока

Поскольку функции этого котла улучшены, поэтому применение внутреннего давления ветра для поддержания стабильного горения в котле, независимо от любых внешних сильных ветров, еще более усиливает тепловое КПД, и выработка угарного газа CO и NOx сводится к минимуму.

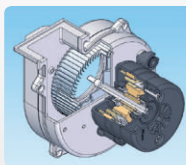

### Устройство по борьбе с внезапным давлением воды

С помощью крепления устройства по борьбе с внезапным давлением воды в одно касание, предупреждается утечка горячей воды из труб.

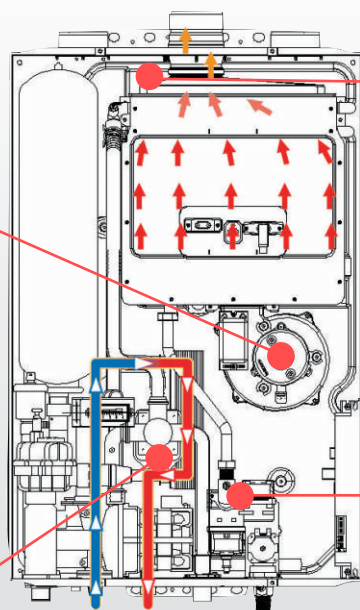

### Технология блокирования притока газообразных отходов

Данный безопасный котел препятствует притоку газообразных отходов во время горения, за счет повышения герметичности в верхней части теплообменника.

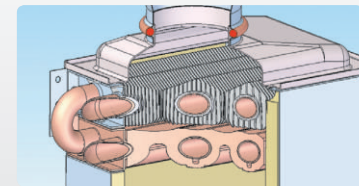

### Расход газа контролируется пропорционально

Поскольку к котлу подсоединен газовый клапан пропорционально контролируемого типа, потребление газа пропорционально контролируется, в зависимости от температуры горячей воды и отопления. Так как растрата газа минимизируется, экономическое бремя клиентов уменьшается за счет сокращения расходов на газ. (Патент № 0827967)

## ■ Схема расположения трубопровода

► Верхняя часть

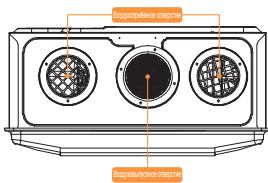

► Нижняя часть

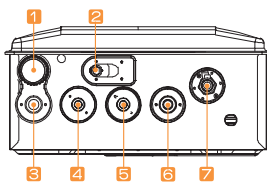

Деление	1	2	3	4	5	6	7
Подробное описание	теплофильтр	Дренажная труба	Рециркуляционная система обогрева	Выпускное отверстие для холодной воды	Выпускное отверстие для горячей воды	Выпускное отопительное отверстие	Подвод газа

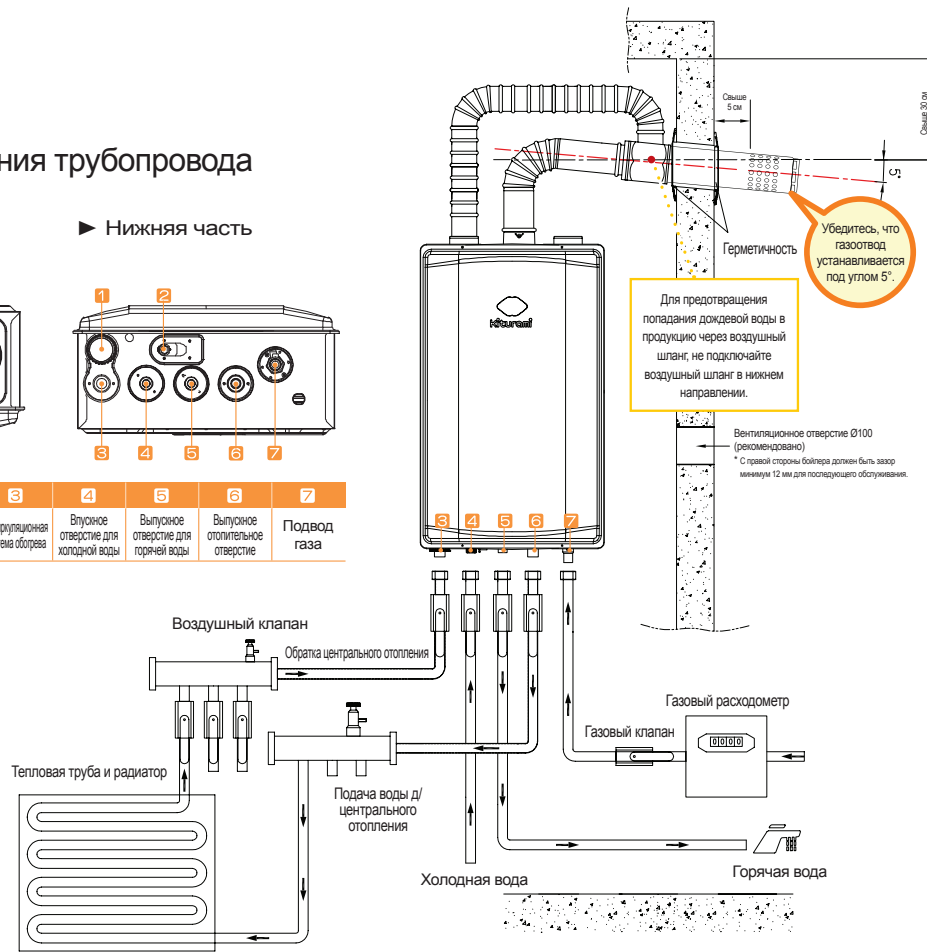

## ■ Структура, название и блок-схема

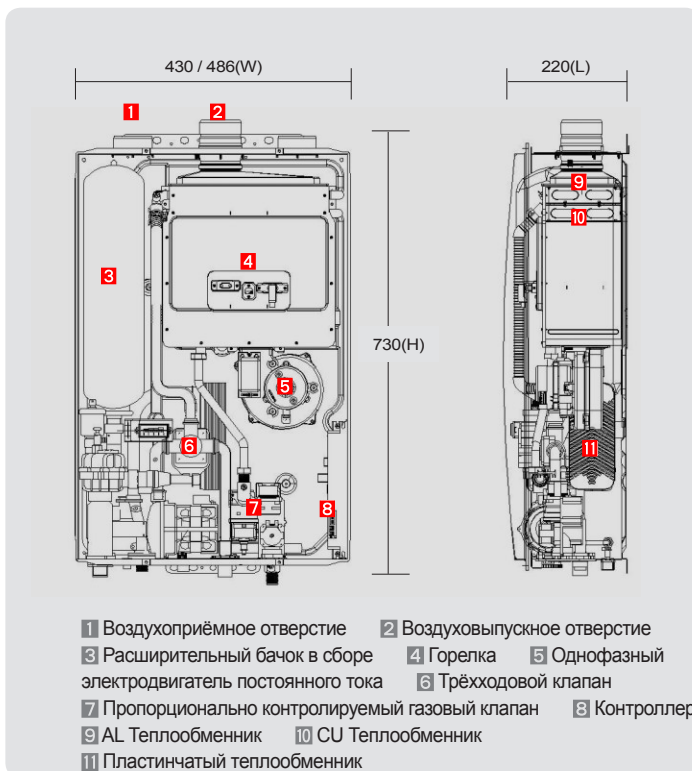

## ■ Меры предосторожности при установке дымохода (Фильтрация дымохода)

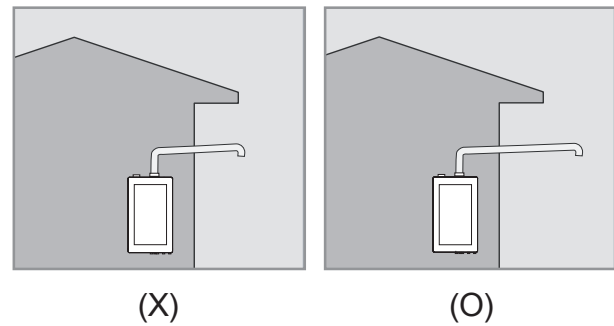

- 1 Установите пату дымоходной трубы, так чтобы она была вне ветрового давления, штормового ветра и дождя.
- 2 Установите пату дымоходной трубы так, чтобы на нее не влияли любые соседние здания или преграды.
- 3 При установке стенда ветряного давления, неполное сгорание может быть вызвано факторами подобными, грязи, низкой эффективности, дефектного сгорания и т.п.
- 4 Убедитесь, что установка фильтрации дымохода соответствует техническим характеристикам мощности котла.

• Выпускной воздуховодящий патрубок и выпускная труба должны быть установлены в место, с маленькой проходимостью. Так же, как сосулька, сформированная из паров, вызванных выхлопными газами, может упасть зимой, так же возможна вероятность получения

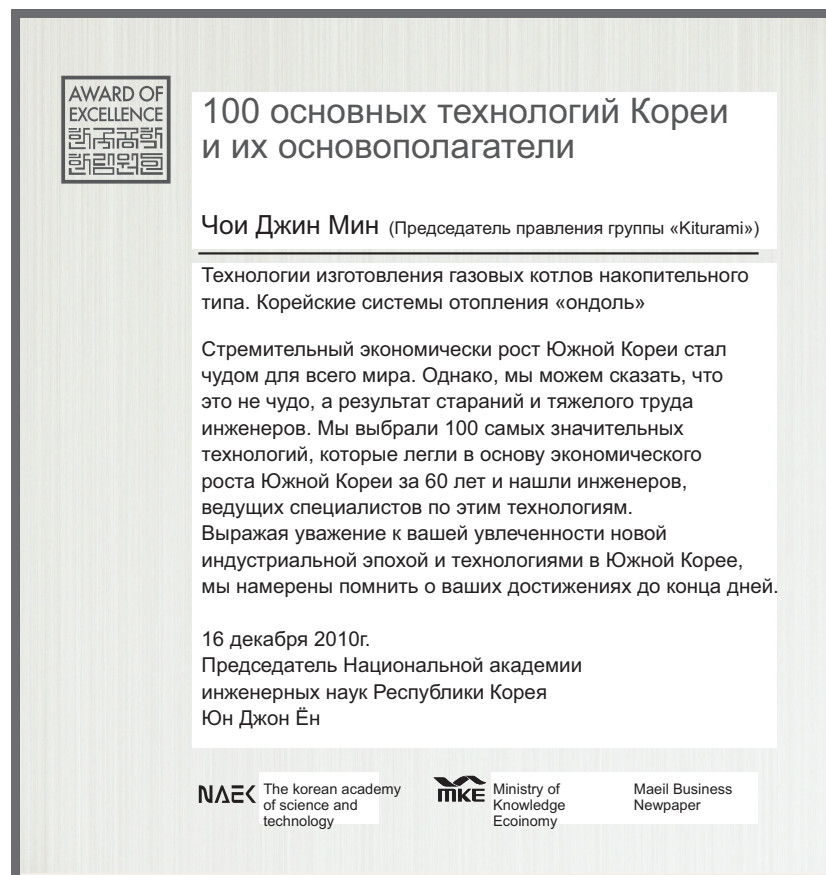

**Технология котлов «Kiturami» выбрана одной из 100 основных корейских технологий**

## **Kiturami, создавший 30-летнюю историю отечественных газовых котлов, с присущей Корее системе отопления теплых полов (ондоль)**

Начав использовать отечественные котлы на брикетах в 1962 году, Корея испытала 3 нефтяных кризиса в 1970-х гг., в ходе которых котлы пережили хаотические времена, а именно, замену котлов на жидком топливе котлами на брикетах и наоборот 3 раза подряд.

Вступив в век национального дохода, составляющего 3000 долларов США на душу населения в 1980-х гг., на смену эпохи котлов на жидком топливе пришла эпоха газовых котлов, поскольку в начале 1990-х гг. началась поставка газообразного пропана и бытового газа, после Олимпийских игр в 1988 г.

Имея производственную мощность более 1 миллиона котлов на жидком топливе в год, в 1980-х гг., Kiturami начал распространение газовых котлов с баком для хранения горячей воды корейской системы ондоль, с учетом традиционной отопительной системы в Корее.

Этот газовый котел был разработан на основе технологии, которая была накоплена при производстве котлов на брикетах и жидком топливе в течение 30 лет, со времени производства и поставки отечественных котлов на брикетах в 1962 году.

Поскольку отечественные газовые котлы были восприняты, как динамическая сила для нового роста, вместе с проектом бытового газа, который соответствовал тенденциям эпохи в начале 1990-х гг., поэтому большинство отечественных производителей белой бытовой техники приняли участие в проекте городского газа и проекте газовых котлов.

Не разрабатывая собственные технологии, они производили и продавали газовые котлы по типу отопления, установленного на Западе, а именно, за счет импорта котлов мгновенного нагрева, которые были использованы для радиаторного отопления, или импорта основных частей посредством технических приемов соединения. Тем не менее, Kiturami заняла первое место по продажам на внутреннем рынке, т.к. наши котлы были признаны самыми безопасными, имеющими высокую производительность, в силу того, что впервые в мире были разработаны газовые котлы с баками хранения для горячей воды, присущие корейской системе отопления полов ондоль.

На основании технического развития, реализованный на многочисленных опытах, на протяжении 30 лет, создавался отечественный газовый котел; Kiturami разработала котлы, обладающие высокой производительностью, экономией топлива и безопасностью. Благодаря разработке технологии корейских газовых котлов с баком для хранения горячей воды, присущих корейской системе отопления полов ондоль, Kiturami вошло в 100 основных технологий Кореи, за свой вклад в развитие промышленности страны.

Газовые котлы, созданные Kiturami, могут быть с легкостью использованы, потому что они были проверены по всем аспектам на протяжении 30 лет.

## Стандартная спецификация газового котла TWIN ALPHA

Пункт	Тип	Единица измерения	TWIN ALPHA-13		TWIN ALPHA-16		TWIN ALPHA-20		TWIN ALPHA-25		TWIN ALPHA-30	
			LNG, 13A	LPG	LNG, 13A	LPG	LNG, 13A	LPG	LNG, 13A	LPG	LNG, 13A	LPG
Номинальная мощность	Газ		LNG, 13A	LPG	LNG, 13A	LPG	LNG, 13A	LPG	LNG, 13A	LPG	LNG, 13A	LPG
Тип	ккал/ч(кВа)		13000 (15,1)		16000 (18,6)		20000 (23,3)		25000 (29,1)		30000 (34,9)	
Топливо	Тип		Тип настенного монтажа / Тип FF, FE									
Давление газа	кПа (ммН <sub>2</sub> O)		Бытовой газ (LNG, 13A) : 2,0±0,5, -1,0 (200 + 50, -100)									
			LPG : 2,8±0,5 (280±50)									
Расход газа	кВт		18,0		22,1		27,7		34,7		41,5	
		ккал/ч   кГ/ч	15500	1,25	19000	1,59	23800	1,99	29800	2,49	35700	2,98
Горячая вода	кВт		18,0		22,1		27,7		34,7		41,5	
		ккал/ч   кГ/ч	15500	1,25	19000	1,59	23800	1,99	29800	2,49	35700	2,98
Потребление электроэнергии	W		140		143		150		170		170	
Эффективность	Общая тепловая нагрузка		91,6	-	92,4	-	91,8	-	91,6	-	91,8	-
	Частичная тепловая нагрузка	%	91,7	-	93,1	-	92,3	-	91,8	-	92,3	-
	Горячая вода		91,7	-	93,1	-	92,3	-	91,8	-	92,3	-
Соответствующее рабочее давление горячей воды	кПа		78~147 (0,8~1,5)									
Максимальное рабочее давление при обогреве	(кг/ф/СМ <sup>2</sup> )		98(1,0)									
Обогрев	Верхний предел температуры	°С	85									
	Метод циркуляции	-	Тип, закрытый от воздуха									
Горячая вода	Метод подогрева воды	-	Тип непрямого обогрева									
	Δt=40°С	л/мин	5,5	6,7	8,3	10,4	12,5					
Размер выхода канала	Подключение газа	А	15									
	Водоснабжение, горячая вода	А	15									
	Выход центрального отопления, обратная вода	А	20									
	Размер трубы	Ø	75×100									
Габариты	ШхГхД	мм	430×220×730					486×220×730				
	Вес	кг	26					28				
Энергоснабжение	-		Переменный ток 220В х 50Гц									

\* Так как производительность, приведенная выше, основана на измерении, индикаторная КПД может отличаться.

Более подробную информацию вы сможете получить на сайте [www.kiturami-ru.ru](http://www.kiturami-ru.ru)

- В случае совершенствования конструкции или технических характеристик изделий в содержание данного каталога могут вноситься соответствующие изменения без предварительного уведомления.
- Компания снимает с себя ответственность за случаи травматизма, вызванные несанкционированным внесением изменений в конструкцию изделия.

В течение полувека с момента основания компании мы соблюдаем принципы честности, единства и скромности

**Kiturami**

KRB-1112-W